

Maschinen so individuell wie Ihre Möbel.

HE HOMAG

Unsere Kantenleimmaschinen

EDGETEQ S-380 profilLine

EDGETEQ S-500 profilLine

YOUR SOLUTION





Foto: Kettner GmbH & Co. KG / Tom Ziara



Leistung und Ausstattung nach Bedarf

HOMAG setzt mit diesen Baureihen Maßstäbe: Dank innovativer Technik und robuster Qualität lassen sich beim Kantenanleimen – unabhängig vom Material – neue Bestmarken in punkto Wirtschaftlichkeit und Leistung erzielen. Ebenso überzeugend: das Preis-Leistungs-Verhältnis und das mehrfach ausgezeichnete Industriedesign, das Ergonomie und Funktionalität perfekt miteinander verbindet.

YOUR SOLUTION

MEHR AUF HOMAG.COM



Inhalt

- 04 Vorstellung der profilLine Baureihen
- 08 Aggregatebaukasten
- 32 powerTouch Steuerung
- 34 Werkstückzuführsysteme und Rückführungen
- 36 Life Cycle Services
- 38 Technische Daten

Beste Ergebnisse und sinkende Stückkosten – bei jedem Kantenmaterial

Die Entwicklung der HOMAG profiLine Baureihen gibt eine innovative Antwort auf die verschärfte Wettbewerbssituation am Möbelmarkt. Die Möbelhersteller sind heute mit einer wachsenden Werkstoffvielfalt konfrontiert. Deshalb muss eine Kantenanleimmaschine rationell und vor allem

materialunabhängig einsetzbar sein. Die modularen profiLine Baureihen glänzen dabei in allen Disziplinen – Technik, Qualität, Leistung, Funktion und Design – und machen sich in der Praxis rasch bezahlt.





EDGETEQ S-500 profiLine





Die wichtigsten Merkmale der Modelle

Die HOMAG profilLine Baureihen sind universell für jede Anwendung geeignet und bieten Vorschübe von 20, 25 und 30 m/min. Wählen Sie die für Sie passenden Aggregate aus unserem umfangreichen Baukasten. Die präzise Zuführung

der Werkstücke ist mit Werkstückzuführsystemen rationell möglich. LOOPTEQ Werkstückrückführungen ergänzen die Maschinen optimal.

Optimale Kantenqualität

Das Kantenanleimen erfolgt mit einer hauchdünnen Leimfuge, eine Nacharbeit ist nicht erforderlich. Für die kraftschlüssige Verbindung und die rasche Einsatzbereitschaft der Maschinen sorgt das Quickmeltsystem, das den Betrieb zugleich energiesparender macht. Optional kann das Leimsystem PUR eingesetzt werden, für widerstandsfähige, wasser- und wärmebeständige Verleimungen auf Polyurethanbasis.

Modernes Design und zukunftsorientierte Technik

Die Maschine arbeitet energiesparend und umweltfreundlich. Sie ist mit einer PC-Steuerung ohne Endschalter ausgestattet. Bei der Antriebslösung kommt geräuscharme und wartungsfreie Frequenzwandler-technik zum Einsatz. Ein automatisches Sicherheitssystem bremst die Motoren im Bedarfsfall ab.

Umweltfreundliche Technologie für alle Werkstoffe

Die EDGETEQ S-500 profilLine bearbeitet sämtliche Arten von Kantenmaterialien, die in der verarbeitenden Industrie heute eingesetzt werden. Dazu zählen zum Beispiel Massivholz, Rollen- und Streifenmaterial, Melamin, PVC, ABS, Aluminium, Acryl- und Furnierkanten. Zum Anleimen werden in erster Linie Schmelzkleber, bei speziellen Anforderungen auch wasserfeste PUR-Kleber eingesetzt.



Kontrollierte Späneerfassung

Die Späne werden bereits im Innenraum abgesaugt und der Absaughaube gezielt zugeführt. Durch geringeren Verschleiß und niedrigere Servicekosten erhöht sich die Wirtschaftlichkeit und Standzeit. Die reduzierte Absauggeschwindigkeit senkt den Energieverbrauch und die Kosten.

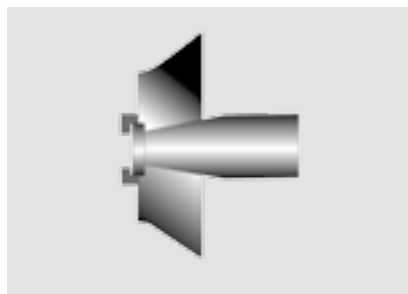

HSK Schnittstelle – Eine Option, die gerne gewählt wird

Bei der Hohlchaftkegel-Werkzeugschnittstelle (HSK) sind Werkzeug und Motorwelle formschlüssig miteinander verbunden. Toleranzen zwischen Motorwelle und Werkzeug sind Null. Dadurch wird die bestmögliche Fräsqualität erzeugt, da das Werkzeug einen vibrationsfreien Rundlauf besitzt.

IHRE VORTEILE AUF EINEN BLICK

- Robuste Bauweise
- Bearbeitung sämtlicher Kantenarten
- Optimale Kantenqualität
- Erhöhte Verfügbarkeit durch wartungsfreundlichen Maschinen-
aufbau
- Höhere Wirtschaftlichkeit durch minimierten
Absaugaufwand
- Geringer Energiebedarf
- Ergonomische
Bedienfunktionen
- Optimales Preis-
Leistungs-Verhältnis
- Hohe Flexibilität in der
Bestückungsauswahl

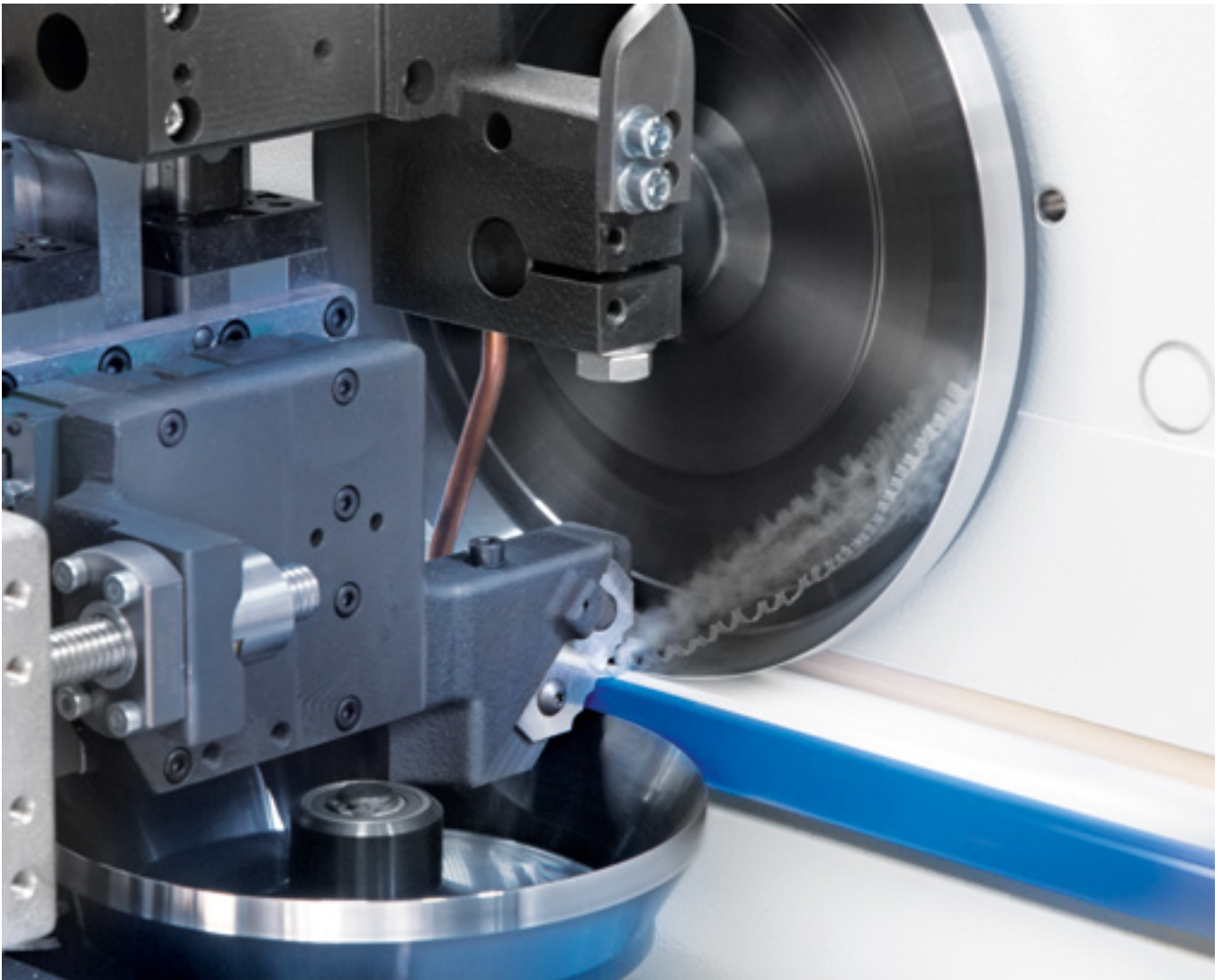

Der HOMAG Standard: Bestückung nach Wunsch für Ergebnisse nach Maß

Die Maschinen der HOMAG profiLine Baureihen bearbeiten jedes Werkstück komplett. Damit für Ihre jeweilige Aufgabe stets die optimale Lösung verfügbar ist, können Sie bei dieser Baureihe Ihre individuelle Ausstattung wählen, vom ersten Arbeitsschritt bis zum perfekten Finish.

Damit jeder Produktionsschritt zu erstklassigen Ergebnissen führt, greifen sämtliche Komponenten wie Zahnräder ineinander. Sie profitieren von hoher Präzision und moderner Technik und sind in der Lage, flexibel und effizient zu produzieren.

Zuführung der Werkstücke

Die präzise Zuführung der Werkstücke ist eine Voraussetzung für perfekte Kantenqualität. Nutzen Sie die Vorteile unserer

Lösungen wie Einlauflineal, Einlaufsperr Schiebeschlitzen oder Werkstückauflage.



Einlaufsperr

Für einen minimalen Werkstückabstand und eine sichere Bedienung.
Bei EDGETEQ S-380 profiLine.



Einlaufsperr

Pneumatisch gesteuert.
Bei EDGETEQ S-500 profiLine.



Luftkissentisch

Luftkissentisch zum sicheren Beschicken der Maschine.



Automatische Verstellung Einlauflineal

Programmgesteuerte, präzise und wiederholgenaue Verstellung des Einlauflineals über stufenlose Achse.
Bei allen profiLine Baureihen.
Abbildung = EDGETEQ S-500 profiLine.

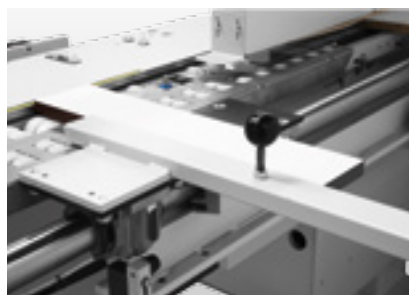

Schiebeschlitzen

Robuste Linearführung zum rechtwinkligen Einführen der Werkstücke.
Bei allen profiLine Baureihen.
Abbildung = EDGETEQ S-500 profiLine.

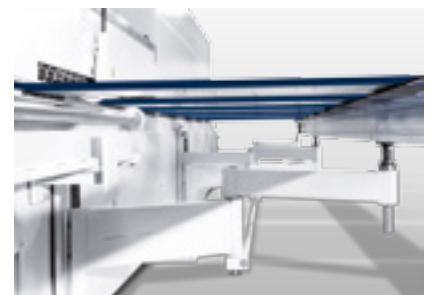

Werkstückauflage in Scherenausführung

Durch die Scherenausführung ist die Werkstückauflage bis 1.000 mm bequem ausziehbar.
Bei allen profiLine Baureihen.

Sprühaggregate

Sprühaggregate erhöhen die Kantenqualität während des gesamten Bearbeitungsprozesses. Trennmittel verhindern das Anhaften von Schmelzkleberresten und Antistatikmittel das Anhaften von Kunststoffspänen. Das einfache Entfernen

von Leimresten wird durch Reinigungssprühmittel erzielt. Gleitmittel verhindern Glanzspuren auf den Werkstücken und schützen empfindliche Oberflächen vor dem Fräsen.



Sprüheinrichtung zum Auftragen von Gleitmittel

Für ein optimales Bearbeitungsergebnis auch bei empfindlichen Oberflächen.

Bei allen profilLine Baureihen.



Sprühaggregate zum Auftragen von Trenn-, Antistatik- und Reinigungsmittel

Verhindern das Anhaften von Schmelzkleberresten bzw. lösen sie auf Werkstückober- und -unterseite.

Bei allen profilLine Baureihen.

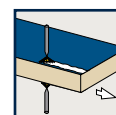
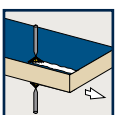

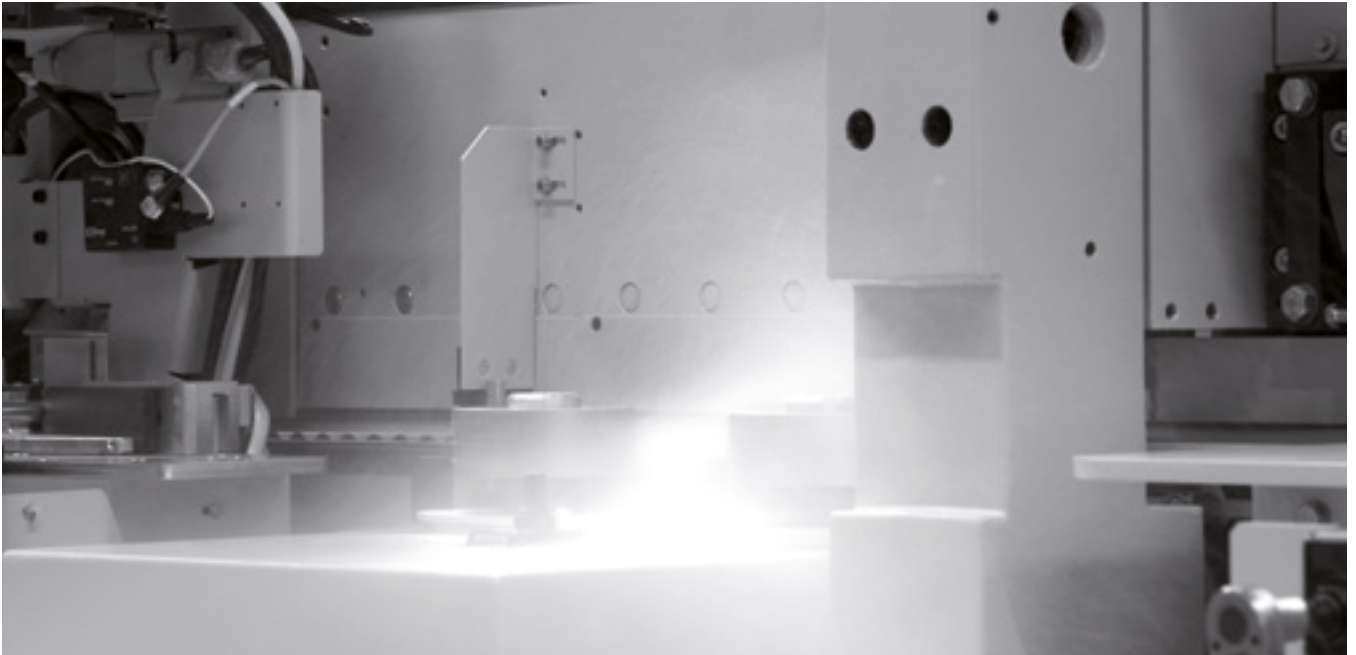

Fügefräsaggregate

Mit unseren Fügefräsaggregaten schaffen Sie die Basis für eine präzise, absolut gerade und ausrissfreie Werkstückkante

sowie eine Klebefuge mit gleichbleibend hoher Produktqualität.

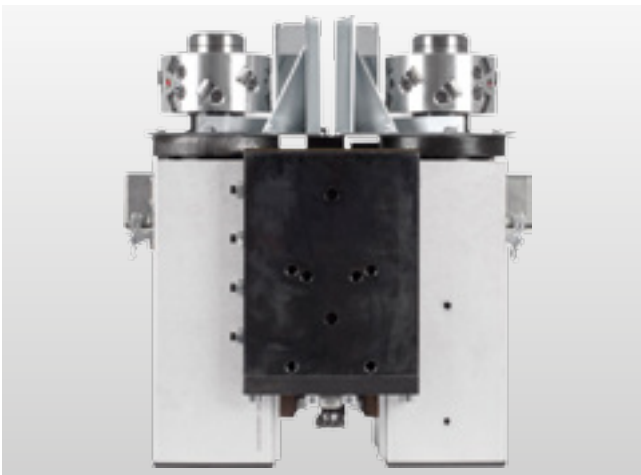

Fügefräsaggregat

Perfekter Schnitt und hohe Standzeit durch Diamantwerkzeuge für eine optimale Leimfugenqualität. Der Durchmesser beträgt 100 mm. Bei EDGETEQ S-380 profiLine.

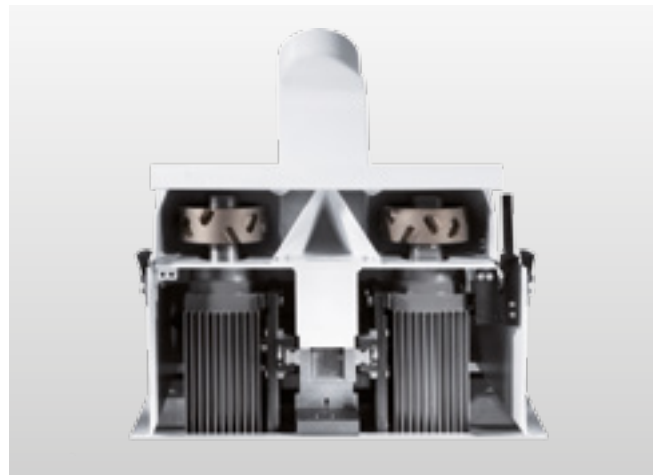

Fügefräsaggregat

Dieses Aggregat ermöglicht eine hohe Bearbeitungspräzision, ist äußerst robust und für eine überdurchschnittlich lange Standzeit geeignet. Der Durchmesser des lärmarmen, spanflugoptimierten Werkzeugs (I-System) beträgt 125 mm. Bei EDGETEQ S-500 profiLine.

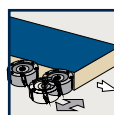

Verleimaggregate – sicherer Schmelzkleberauftrag

HOMAG Verleimaggregate sind ideal zum raschen, kraftschlüssigen Verleimen geeignet. Standard ist ein EVA-Vorschmelzer. Die beheizte Leimrolle sorgt für eine optimale Klebetemperatur. Die Magazinhöhenverstellung (EDGETEQ S-500 profilLine) ermöglicht das Bearbeiten von Werkstücken

unterschiedlicher Dicken mit einer Kantenhöhe. Auf Wunsch kann das Verleimaggregat für Sie auch mit einem PUR-Vorschmelzer ausgestattet werden – zum schnellen Wechsel von zwei unterschiedlichen Farben oder PUR.

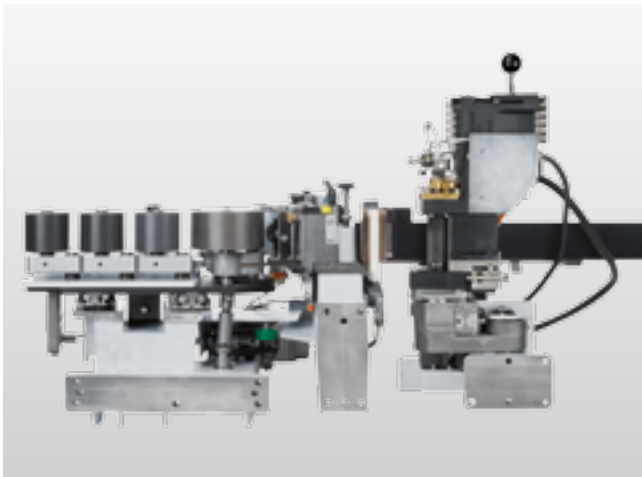

Verleimaggregat

Schnellwechselbare, oben liegende Auftragseinheit.

Verarbeitung von PUR-Granulat möglich.

Abbildung = EDGETEQ S-380 profilLine.

IHRE VORTEILE AUF EINEN BLICK

- Kurze Aufheizzeit durch sensorgesteuerte Niveauregulierung (2 Niveaus auswählbar)
- Einfaches Entfernen der Auftragseinheit durch Schnellverschluss
- Vorschmelzer für das Aufschmelzen von Schmelzkleber nach Bedarf automatisch oder manuell
- Leimrolle mit integrierter Heizung garantiert eine konstante Temperatur und Viskosität für alle Werkstückdicken
- Elektropneumatische Klemmung der Leimrolle und des Behälters verhindert Leimverschmutzung an der Hinterkante des Werkstücks
- Tastschuh verhindert den Verschleiß der Auftragswalze und sichert eine konstante Leimfilmdicke
- Leimrollenabhub bei Vorschubstopp

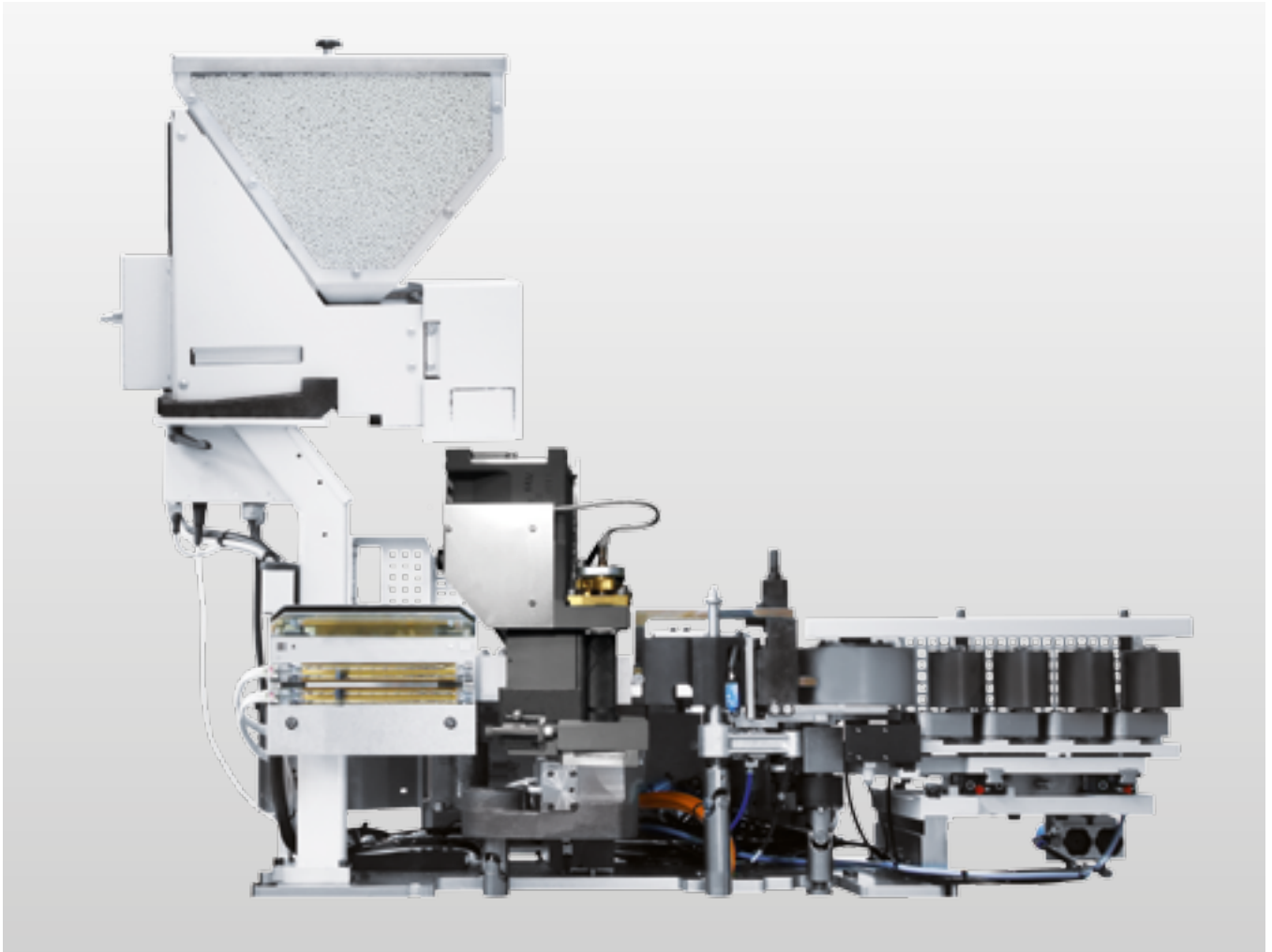

Schmelzkleber Verleimteil

Zur Verarbeitung von Rollenware von 0,3 – 3 mm. EDGETEQ S-500 profilLine.

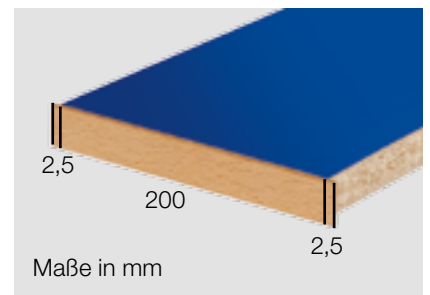
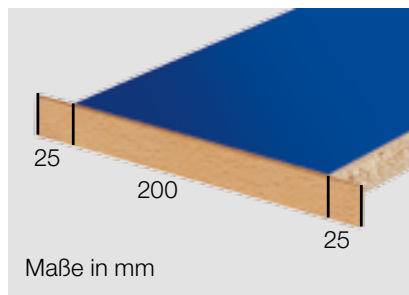
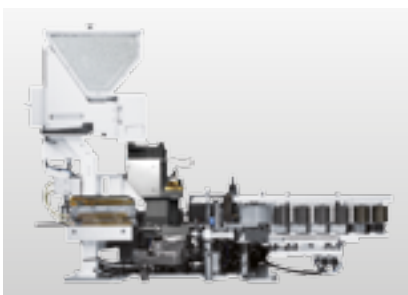

Schmelzkleber-Verleimteil mit Massivholzpaket

Zur Verarbeitung von Rollenware von 0,3 – 3 mm und Massivholzleisten bis 20 mm.

Bei EDGETEQ S-500 profilLine.

Bisherige Verleimtechnik

Optimierte Verleimtechnik mit Servokantenzuführung

Kantenzuführung mit einer Genauigkeit an der Vorder- und Hinterkante von +/- 2 – 3 mm zur Reduzierung von Kantenabfällen.

Bei EDGETEQ S-500 profilLine.

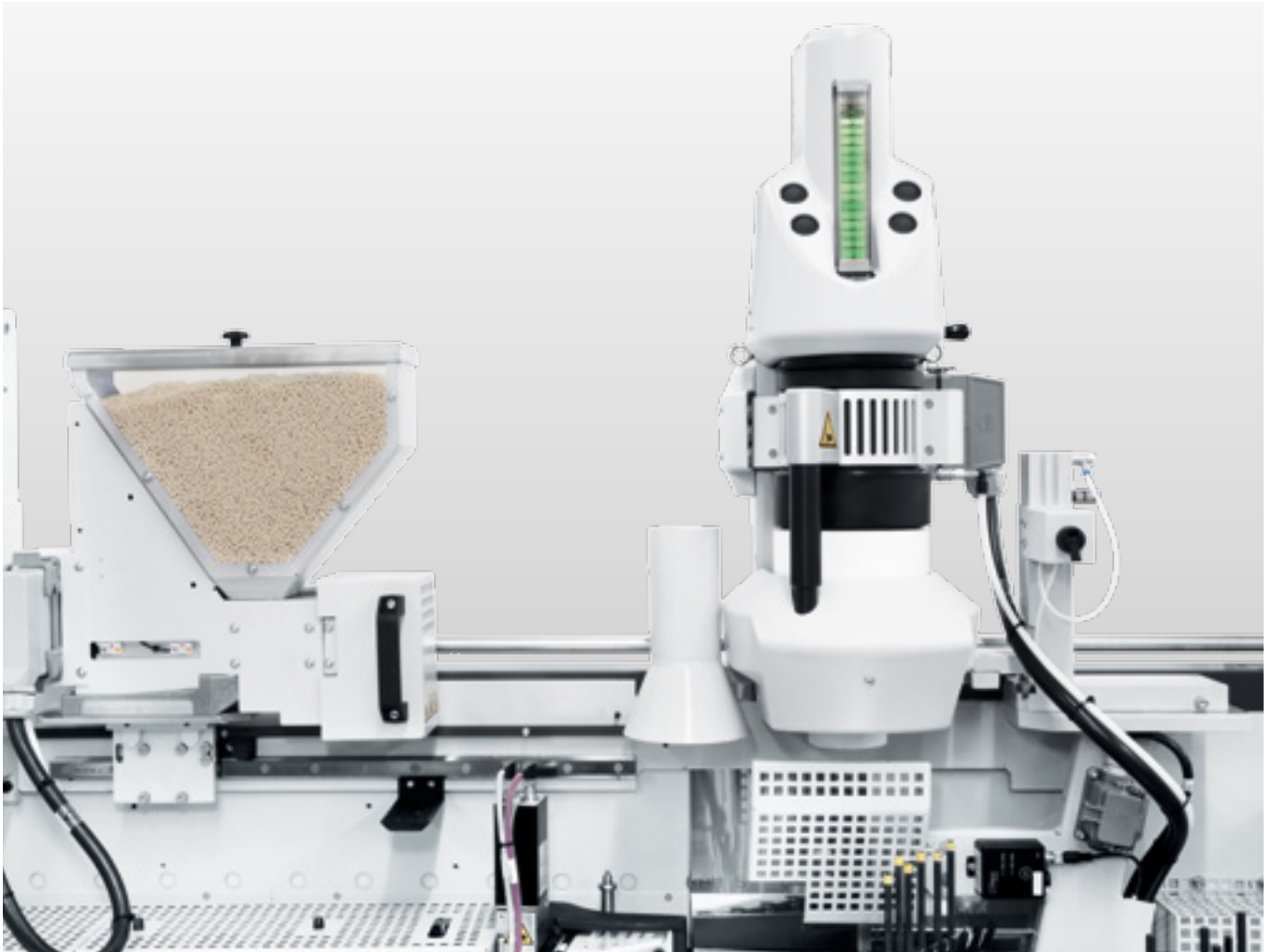

Verarbeitung von PUR-Kleber

Um spezielle Anforderungen hinsichtlich Feuchte- und Hitzebeständigkeit optimal zu erfüllen, kann auf den profiLine-Modellen PUR-Kleber verarbeitet werden. Dafür steht ein einheitliches, obenliegendes Kleberauftragssystem zur Verfügung.

Abbildung = EDGETEQ S-500 profiLine.



PUR-Vorschmelzer

Aufschmelzleistung 6 kg/h.
Bei EDGETEQ S-500 profiLine.



PUR-Vorschmelzer

Aufschmelzleistung 2,5 kg/h.
Bei EDGETEQ S-380 profiLine.



Servicestation

- Vorheiz- und Reinigungsstation für die Auftragseinheit QA65N mit einem Lagerplatz
- Hohe Flexibilität durch 2 Vakuumbehälter für je eine QA65N Auftragseinheit oder eine PUR-Aufschmelzeinheit 2,5 kg/h
- Keine Vakuumpumpe (Venturi-Düse) und kein Stickstoff nötig

Bei EDGETEQ S-380 profiLine.

Verleimaggregate mit System

Beim kraftschlüssigen Verleimen ist es ausschlaggebend, dass ganz unterschiedliche Faktoren optimal zusammenspielen. Werkstückvorwärmung, Auftragseinheit, Schnell-

spannsystem, Aufschmelzeinheit, Magazin und Druckzone sind bei HOMAG perfekt aufeinander abgestimmt.



Werkstückvorwärmung

Hochfeste Verklebung durch eine optimale Werkstückvorwärmung.

Bei allen profiLine Baureihen.

Abbildung = EDGETEQ S-380 profiLine.



Druckzone

Druckzone (bis 20 mm) für eine optimale Leimfugenqualität.

Bei allen HOMAG profiLine Baureihen.



Einlegen breiter Massivleisten

Breites Magazin mit hoher Kapazität für Fixlängen und optimalen Zugang zum Befüllen.

Bei allen profiLine Baureihen.

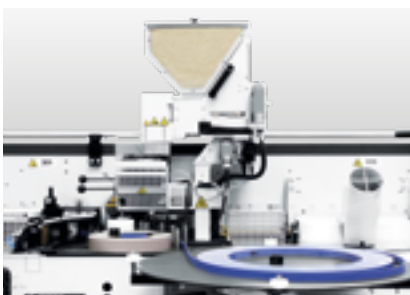

Aufschmelzeinheit mit Granulatbehälter

Zur Bevorratung und Vorschmelzen von Schmelzkleber-Granulat.

Bei EDGETEQ S-500 profiLine.

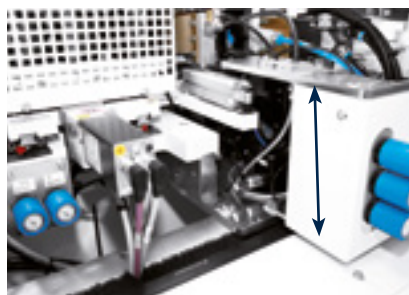

Magazinhöhenverstellung

Zur Verarbeitung von Rollenware von 0,3 – 3 mm und Massivholzleisten bis 20 mm. Mit einer Kantenhöhe können unterschiedliche Werkstückdicken gefahren werden.

Bei EDGETEQ S-500 profiLine.

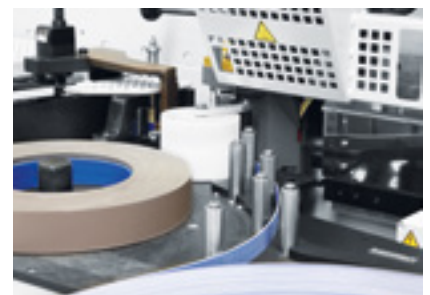

Magazin mit 2 Rollen

Kantenzuführung und 2 horizontale Rollenaufnahmen. Kantenzuführung über Servoantrieb zur Reduzierung von Kantenabfällen.

Bei EDGETEQ S-500 profiLine.

Nullfugentechnik – der Quantensprung für Ihre Möbelfertigung

Kantenanleimen in höchster Qualität: Die Nullfugentechnik hat die Möbelherstellung von Grund auf verändert. Die optische „Nullfuge“ ist als neuer Qualitätsmaßstab für die Kantenbearbeitung im Möbel- und Innenausbau etabliert.

Sowohl mit dem airTec- als auch mit dem laserTec*-Verfahren von HOMAG produzieren Sie Möbel mit Kanten in bisher nie dagewesener Qualität.



airTec-Aggregat

Die Antwort von HOMAG auf die wachsende airTec-Nachfrage ist eine innovative, leistungsfähigere und ressourcenschonendere airTec-Lösung. Herzstück des airTec-Aggregates ist ein Rotationsluftherhitzer, der sich neben der Effizienzsteigerung auch durch eine wesentlich reduzierte Geräusentwicklung auszeichnet.

Bei allen HOMAG profilLine Baureihen.
Abbildung = EDGETEQ S-380 profilLine.

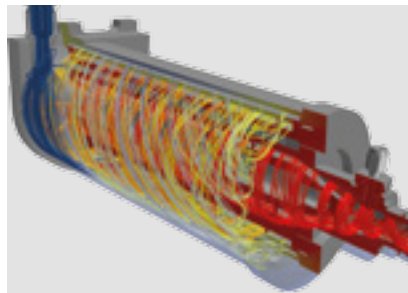

Kanten anleimen „ohne Fugen“

Beim airTec-Verfahren werden Kante und Platte durch Heißluft verbunden. Dabei kommen spezielle Kanten zum Einsatz. Diese bestehen aus einer Dekorschicht und einer Funktionsschicht. Mit dem HOMAG airTec-Aggregat wird die Funktionsschicht bei gleichmäßiger Temperatur und Volumenausströmung aufgeschmolzen und optimal mit der Schmalfläche verbunden.

VORTEILE AIRTEC

- Reduzierung der Lautstärke
- Effizienter und ressourcenschonender
- Gleichmäßiger Luftstrom für hohe Qualität
- Schneller Wechsel zwischen airTec und traditioneller Verleimtechnik
- Einfache Bedienung mit powerTouch-Steuerung

* In Deutschland patentrechtlich nur mit Rehau-Kanten verwendbar!

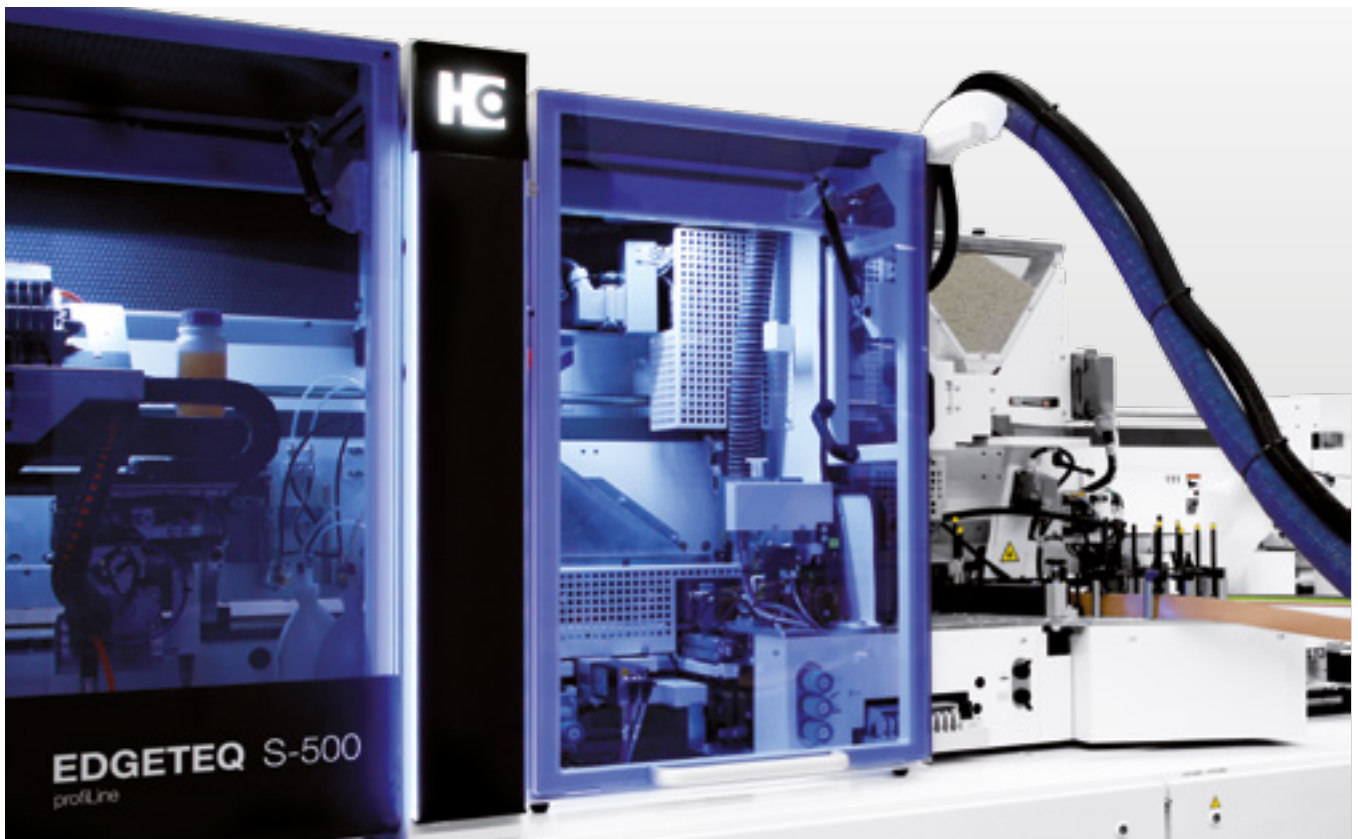

laserTec – Next Generation für das gesamte Laserkanten-Spektrum

Mit laserTec – Next Generation lassen sich sämtliche marktüblichen Kantenarten wie PVC, ABS, PP, PMMA, Holzfurnier oder Melamin verarbeiten. Die laseraktive Schicht wird entsprechend den Produkt- und Kundenanforderungen individuell eingestellt.

Hohe Wirtschaftlichkeit durch

- Reduzierung der Ausschussquote
- Einfache Bedienungsprozesse
- Geringe Nebenkosten
- Höchste Verfügbarkeit
- Reproduzierbare Fertigungsparameter
- Ressourcenschonende Produktion
- Höchste Produktionssicherheit

Flexibilität beim Verleimen

Auf der EDGETEQ S-500 sind 3 Verleim-Verfahren verfügbar. Sowohl airTec als auch EVA und PUR können auf einer Maschine eingesetzt werden. Dabei kann das Verfahren nach Bedarf gewählt werden. Der Wechsel zwischen airTec und EVA oder airTec und PUR erfolgt dabei automatisch ohne manuelles Handling.

Kappaggregate zum Kappen der Überstände an den Stirnseiten

Die Kappaggregate bereiten die Werkstücke für die nachfolgende Fräsbearbeitung perfekt vor.

Die Stirnseite kann gerade oder mit Fase gekappt werden.

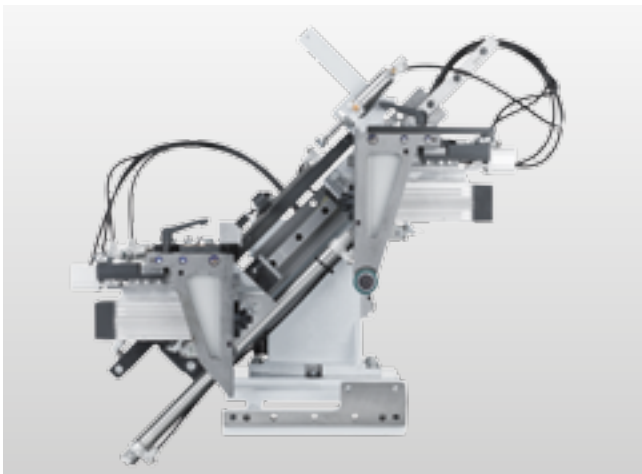

Kappaggregat

Exakter Kappschnitt durch robustes Kappaggregat mit hochpräziser Linearführung und Werkstücklückenoptimierung (optional) für eine höhere Ausbringungsmenge in gleicher Bearbeitungszeit. Softtouch-Funktion für ein optimales Kappergebnis auch bei hohen Vorschubgeschwindigkeiten. Bei EDGETEQ S-380 profiLine.

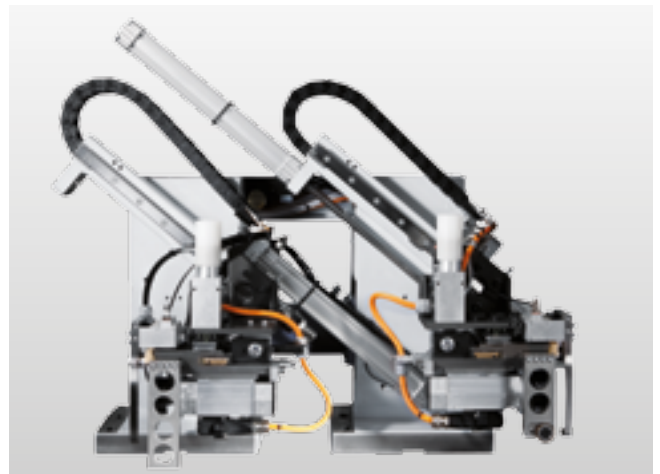

Kappaggregat HL81

Zum Kappen der Kantenüberstände an Werkstückvorder- und -hinterkante mit ziehendem Schnitt für saubere Kappschnitte. Bei EDGETEQ S-500 profiLine.

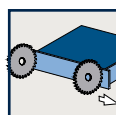
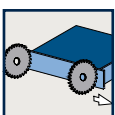

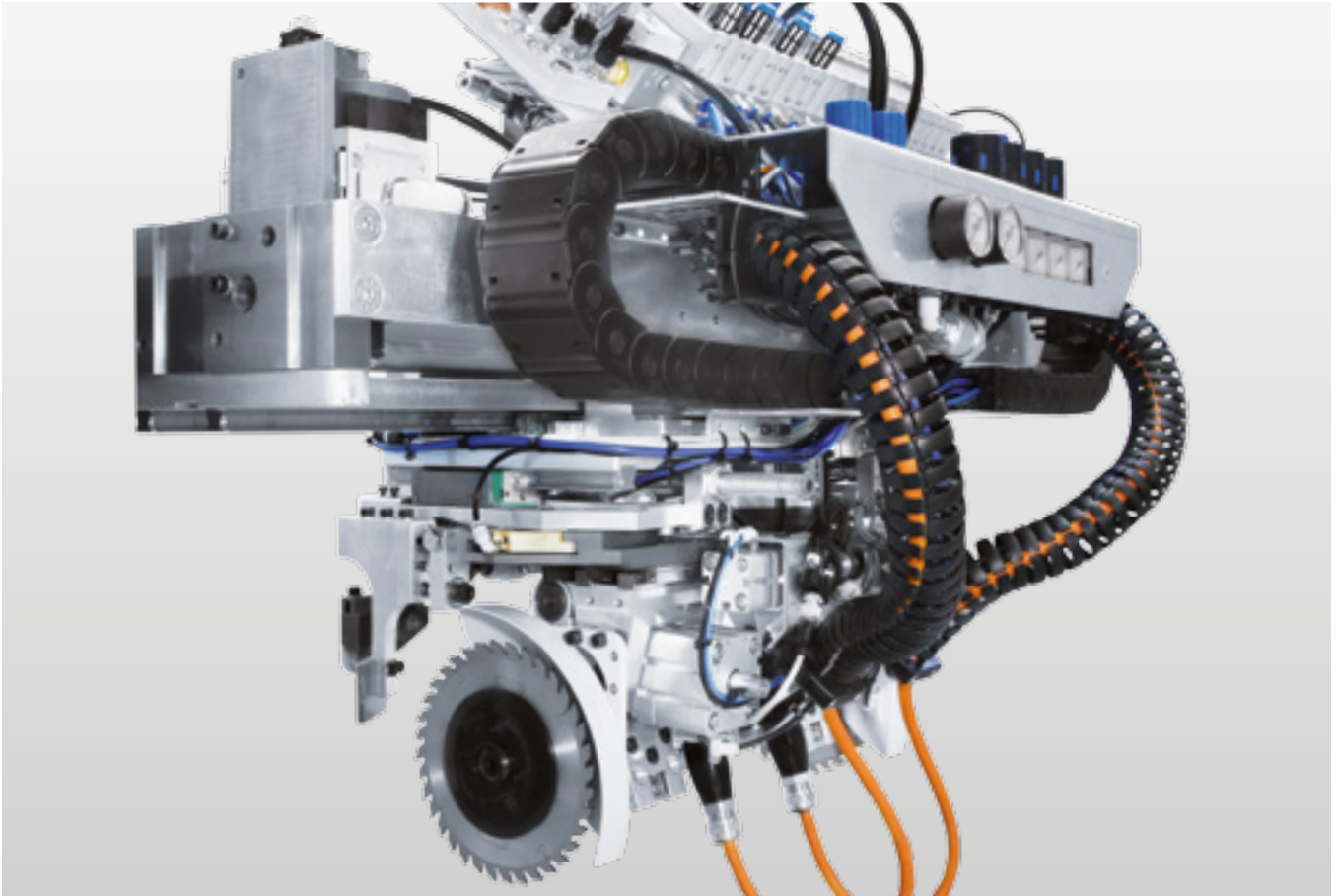

Kappaggregate PK25 und PK30 sowie Kappaggregate SK25, SK30 und SK35

Zum Kappen der Kantenüberstände an Werkstückvorder- und -hinterkante mit stehendem Kappanschlag, damit auch empfindliche Werkstücke nicht beschädigt werden. Bei den PK-Kappaggregaten erfolgt der Antrieb pneumatisch. Bei den SK-Kappaggregaten erfolgt der Antrieb servomotorisch.

Bei EDGETEQ S-500 profiLine.

Abbildung = Kappaggregat PK30

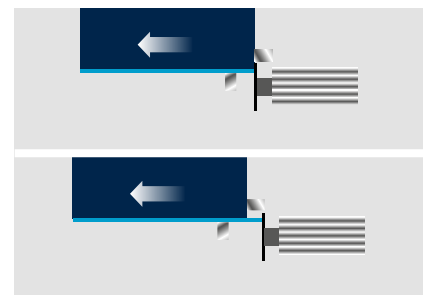
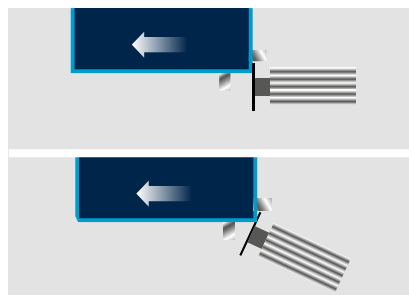

Kappaggregate

Die Vorschubgeschwindigkeiten

- PK25 / 30 = 25 / 30 m/min
- SK25 / 30 / 35 = 25 / 30 / 35 m/min

Automatisierung im Standard

Programmierbare Verstellung des Kappmotors Fase/Gerade zum schnellen Wechsel zwischen Geradekappen und Kappen mit Fase.

Automatisierung im Standard

Zum schnellen Wechsel zwischen Bündigkappen, z. B. von Massivleisten oder Einlegeböden, und Kappen mit Überstand, z. B. zum Nachfräsen mit Formfräsaggregat.

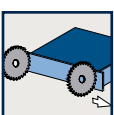

Fräsaggregate zum Bündigfräsen

Zur Bearbeitung der Kantenüberstände bieten wir Ihnen mit Vor- und Feinfräsaggregaten die passenden Lösungen. Die Fräsaggregate sind ausschließlich mit Werkzeugen bestückt,

welche die Späne kontrolliert erfassen. Dies und die von HOMAG patentierte HSK-Schnittstelle sichern eine hohe Bearbeitungsqualität und Werkzeugstandzeit.

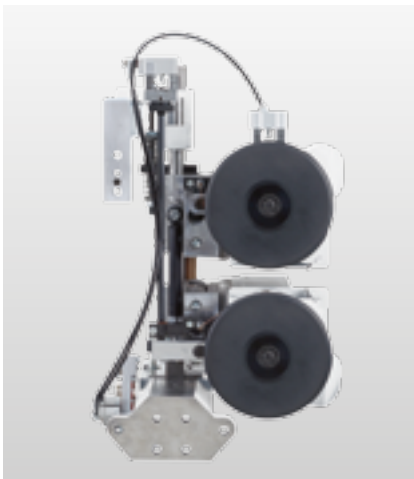

Vorfräsaggregat

Zum Vorfräsen aller gängigen Kantenarten.
Bei EDGETEQ S-380 profiLine.



Vorfräsaggregat

Zum Vorfräsen des oberen und unteren Kantenüberstands.
Bei EDGETEQ S-500 profiLine.

Automatisierung nach Bedarf

Automatischer Wechsel von Bündigfräsen auf Fräsen mit Kantenüberstand mit 2-Punkt-Verstellung.



Feinfräsaggregat

Zum Fräsen von Fase und Radien mit optimierter Späneabsaugung und manueller Verstellung.
Bei EDGETEQ S-500 profiLine.

Automatisierung nach Bedarf

Stufenlose Fase-/Radiusverstellung zum schnellen Bearbeitungswechsel von z. B. 0,4 mm auf 2 mm Kante.

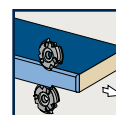
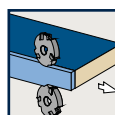

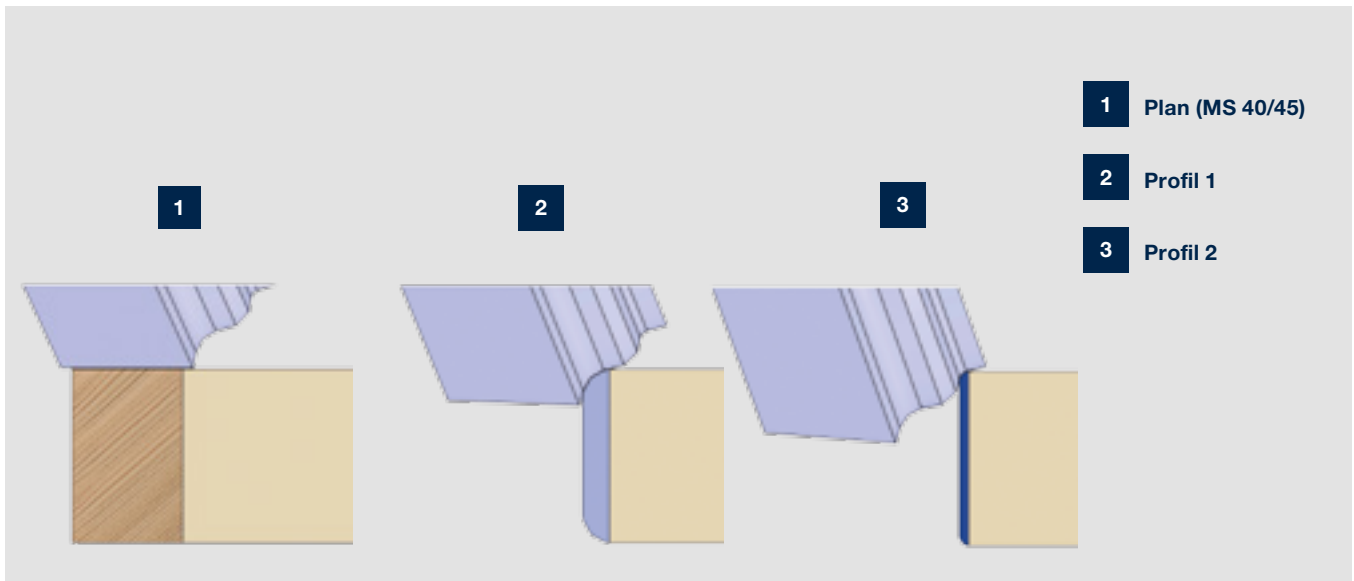

Multifrässaggregat MF21

Zum automatischen Wechsel zwischen unterschiedlichen Profilen, z. B. Fase 20°, R2 und R3. Bei EDGETEQ S-500 profilLine.

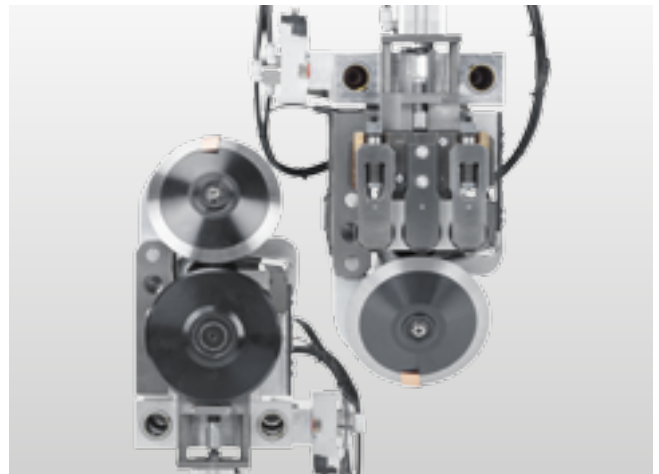

Mehrstufen Frässaggregat MS 40/45

Vollautomatische Umstellung auf 3 unterschiedliche Profile durch Einsatz von Servomotoren. Foto zeigt Nestingpaket. Bei EDGETEQ S-380 profilLine.

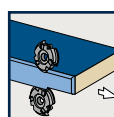
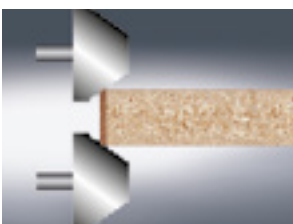

Formfräsaggregate für EDGETEQ S-380 profiLine

Die Formfräsaggregate sind universell. Als Anwender haben Sie die Wahl, die Aggregate manuell von Hand zu verstellen, oder eine Programmierung über die Steuerung vorzunehmen. Die Ausführung erfolgt dann bis zu einer Geschwindigkeit von

20 m/min in äußerster Präzision. Unsere Formfräsaggregate ermöglichen sowohl das Eckenrunden, als auch das Fräsen der oberen und unteren Kantenüberstände.



Formfräsaggregat FF20

Zum Eckenrunden von Dick-PVC-Kanten sowie Kopfkanten an Post- und Softformingteilen. Ausgerüstet mit automatischer Verstellung zwischen Dünn- und Dickkante. Werkstückdicke 60 mm. Bei EDGETEQ S-380 profiLine.

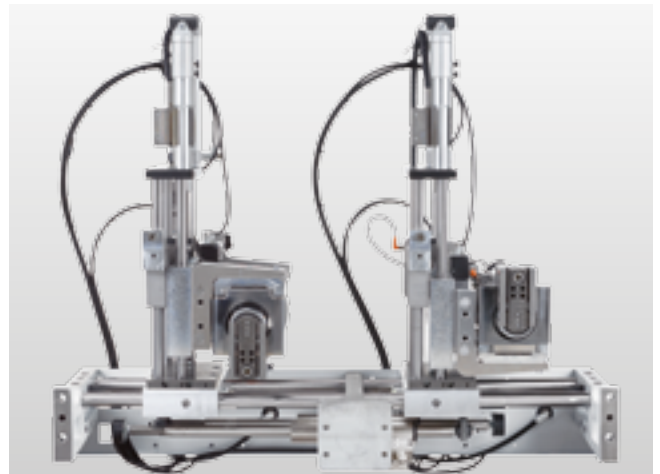
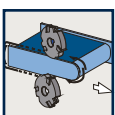

Multifunktions-Fräsaggregat MF 50

Zum Bearbeiten der Kantenüberstände an der Werkstückober- und -unterkante sowie zum Eckenkopieren der Vorder- und Hinterkante. Ausgerüstet mit automatischer Verstellung zwischen Dünn- und Dickkante. Werkstückdicke 60 mm. Bei EDGETEQ S-380 profiLine.

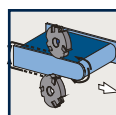

Automatisierung nach Bedarf

Verstellung auf zwei unterschiedliche Radien sowie automatische Verstellung der Tastrollen.



Multifunktions-Formfräsaggregat MF 60 Servotrim

Zum Bearbeiten der Kantenüberstände an der Werkstückober- und -unterkante sowie zum Eckenrunden der Vorder- und Hinterkante. Servogesteuerter Bewegungsablauf mit Soft-Touch-Funktion, zur optimalen Bearbeitung von z. B. Hochglanzoberflächen oder Leichtbauplatten. Werkstückdicke 60 mm. Bei EDGETEQ S-380 profilLine.

Automatisierung nach Bedarf

Verstellung auf zwei unterschiedliche Radien sowie automatische Verstellung der Tastrollen.

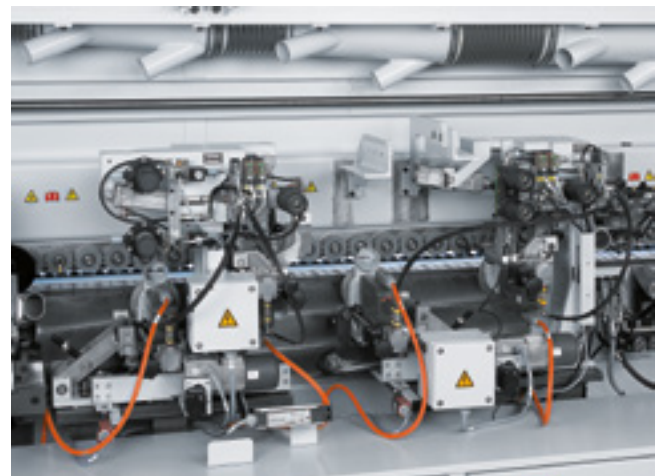
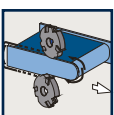

Formfräsaggregat FF12

Zum Eckenrunden von Dick-PVC-Kanten sowie Kopfkanten an Post- und Softformingteilen bis zu einer Vorschubgeschwindigkeit von 20 m/min. Ausgerüstet mit automatischer Verstellung auf alle Kantenstärken. Werkstückdicke bis 60 mm. Bei EDGETEQ S-380 profilLine.

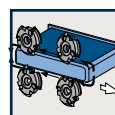

Formfräsaggregate für EDGETEQ S-500 profiLine

Die Formfräsaggregate sind universell. Als Anwender können Sie sämtliche Aufgaben programmieren, die Ausführung erfolgt dann in höchster Geschwindigkeit und mit äußerster Präzision. Dabei führt die effiziente Arbeitsweise zu höherer

Produktivität. Unsere Formfräsaggregate ermöglichen sowohl das Eckenrunden, als auch das Fräsen der oberen und unteren Kantenüberstände.

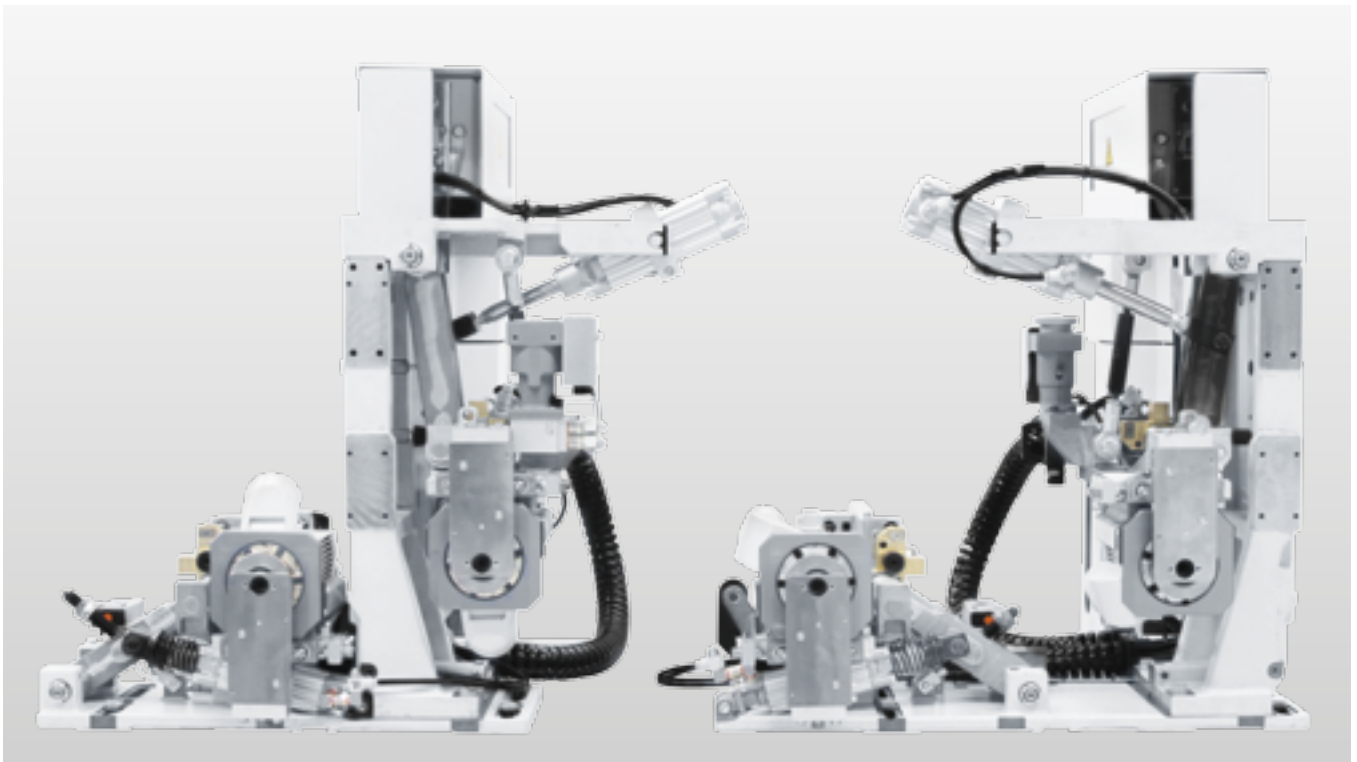

Formfräsaggregat FF30

Zum Runden von Kanten an der Werkstückvorder- und -hinterkante oben und unten bei konstantem Vorschub.
Bei EDGETEQ S-500 profiLine.

Automatisierung nach Bedarf

Fase-/Radiusverstellung (2-Punkt-Verstellung)
zum schnellen Bearbeitungswechsel von
z. B. 0,4 mm auf 2 mm Kante.

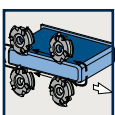

Formfräsaggregat FF32

Zum Runden von Kanten an der Werkstückvorder- und -hinterkante oben und unten bei unterschiedlichen Vorschubgeschwindigkeiten.
Durch die Schnittaufteilung auf vier Motoren kann jede Ecke im Gleichlauf bearbeitet werden. Dadurch erhalten Sie eine perfekte Fräsqualität für alle Kantenarten – selbst bei Furnier.
Werkstückdicken und Vorschubgeschwindigkeiten werden ohne manuellen Eingriff automatisch angepasst.
Bei EDGETEQ S-500 profiLine.

Automatisierung nach Bedarf

Stufenlose Fase-/Radiusverstellung zum schnellen Bearbeitungswechsel von z. B. 0,4 mm auf 2 mm Kante.

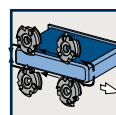

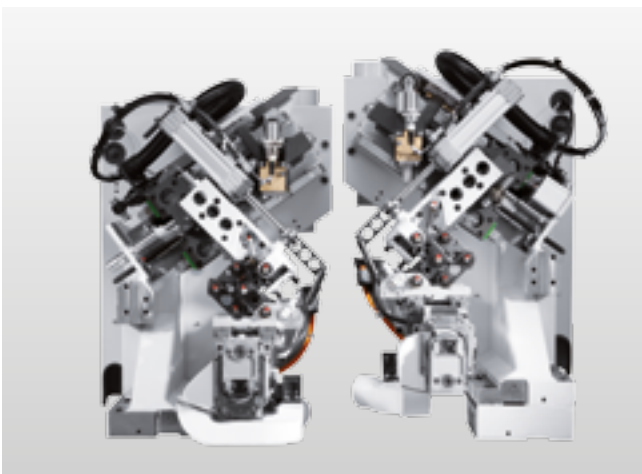
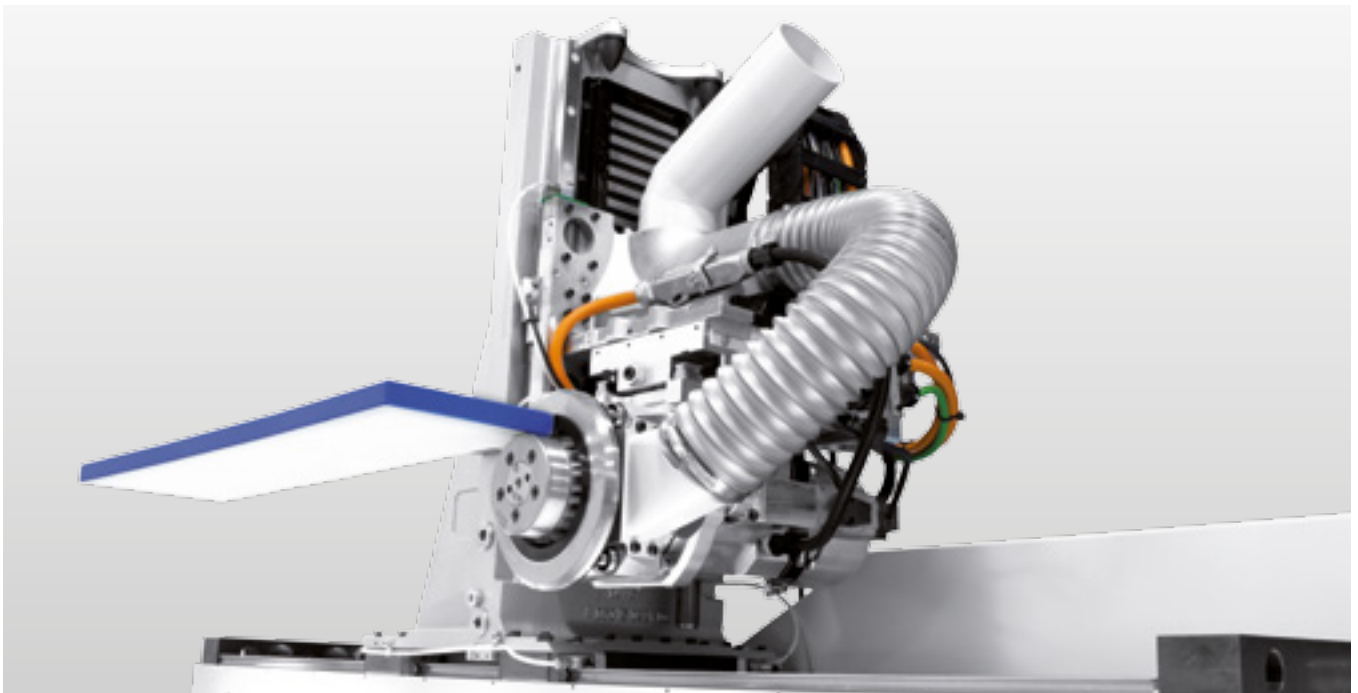

Formfräsaggregat FK11

Zum Umräsen der Vorder- und Hinterkante und zum Fräsen der Kanten oben und unten.
Bei EDGETEQ S-500 profilLine.

Automatisierung nach Bedarf

Stufenlose Fase-/Radiusverstellung zum schnellen Bearbeitungswechsel von z. B. 0,4 mm auf 2 mm Kante.

Formfräsaggregat FK30 und FK31

Zum Umräsen der Vorder- und Hinterkante.
Bei EDGETEQ S-500 profilLine.

Automatisierung nach Bedarf

- Verstellung auf drei unterschiedliche Radien und Fase
- Automatische Verstellung des Tastrollendurchmessers
- Automatische Anpassung der Tastkraft
- Automatische Anpassung der Drehzahl

FK 31: Tastkraft stufenlos einstellbar

Z. B. für Wabenplatten und weiche Materialien

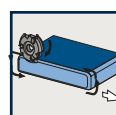
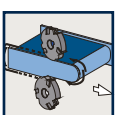

Nuten und Schleifen in einem Durchlauf

Zur rationellen Fertigung Ihrer Werkstücke in einem Durchlauf ohne zusätzliche Prozessschritte bieten Ihnen die HOMAG profilLine Baureihen die passenden Aggregate.

Für Ihre individuelle Bestückung stehen Nutaggregat, Bandschleifaggregat und Fase-/Radiusschleifaggregat zur Wahl.

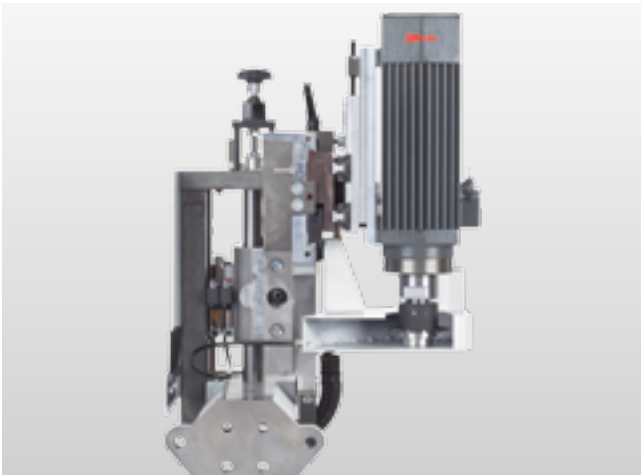

Schwenkbares Nutfräsaggregat

Zum Nuten der Werkstückunterseite und der Stirnseiten. Zur Produktion von durchgehenden, nicht durchgehenden und unterbrochenen Nuten.

Bei EDGETEQ S-380 profilLine.

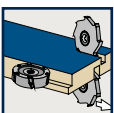

Universalfräsggregat

Universelles Aggregat mit hoher Leistung zum Nuten und Profilieren. Flexibel einsetzbar durch uneingeschränkte Einstellmöglichkeiten.

Bei EDGETEQ S-380 profilLine.

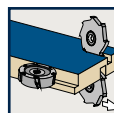

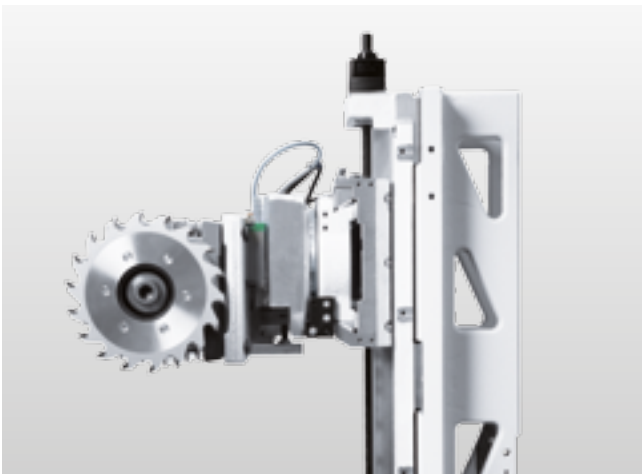

Nutaggregat SF21

Zum Nuten, Falzfräsen und Profilieren.
Bei EDGETEQ S-500 profiLine.

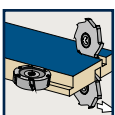

Bandschleifaggregat KS10

Zum Schleifen gerader Furnier- und Massivkanten inklusive
Oszillation im Standard.
Bei EDGETEQ S-500 profiLine.

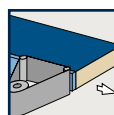

Finishaggregate

Die Qualität Ihrer Produkte wird durch perfekt aufeinander abgestimmte Finishaggregate erhöht. Mit optimal

aufeinander abgestimmten Finish-Aggregaten macht HOMAG die Qualität Ihrer Produkte perfekt.

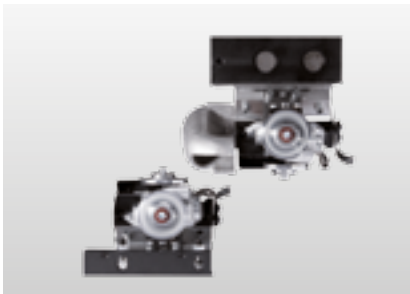

Profilziehlinge PN10

Zum Glätten der gefrästen Kanten für optimale Optik.

Bei allen HOMAG profilLine Baureihen.



Leimfugenziehklingenaggregat

Für das perfekte Finish.

Bei EDGETEQ S-380 profilLine.

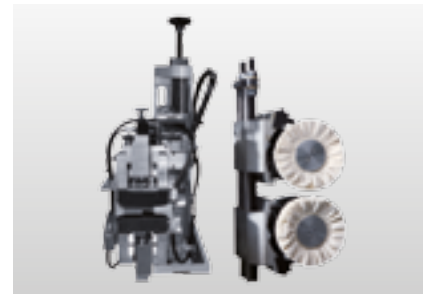

Finishbearbeitung

Bestehend aus Leimfugenziehklinge zur Leimrestentsorgung oben und unten an Kunststoff-Kanten sowie Schwabbelaggregat.

Bei EDGETEQ S-500 profilLine.

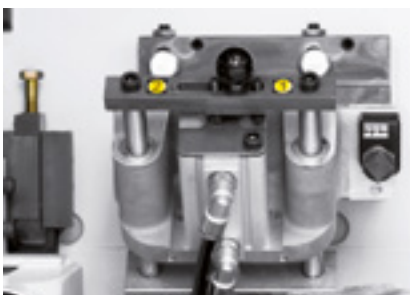

Automatisierung nach Bedarf

Automatisches Ein- und Ausrücken aus dem Arbeitsbereich durch pneumatische Verstellung.

Bei EDGETEQ S-500 profilLine.

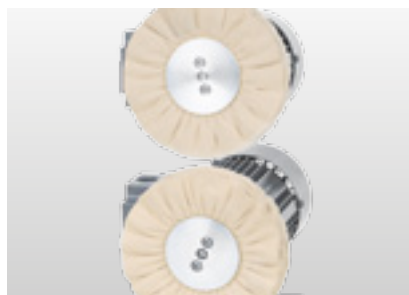

Schwabbelaggregat

Zum Polieren von Kanten für natürliche Farbtreue.

Bei EDGETEQ S-380 profilLine.

Automatisierung nach Bedarf

Wegfahren aus dem Arbeitsbereich.

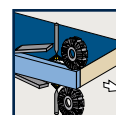
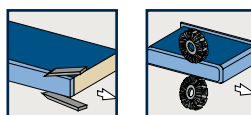
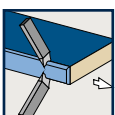

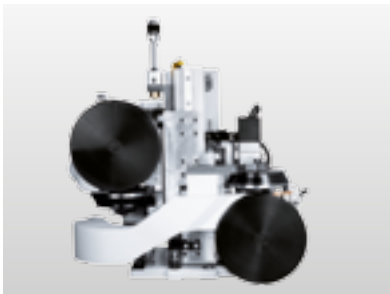

Multiziehklinge MN21

Zum Glätten der gefrästen Kanten für optimale Optik. Automatische Umrüstung von verschiedenen Profilen, Korrekturen im Hundertstelbereich. Reproduzierbare Qualität auf höchstem Niveau. Bei EDGETEQ S-500 profiLine.

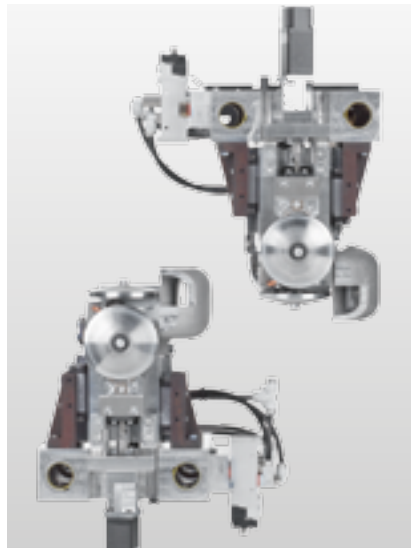

Mehrstufen Ziehklingenaggregat MZ40

Vollautomatische Umstellung auf 2 unterschiedliche Profile durch Einsatz von Servomotoren mit einer stufenlosen Verstellung. Bei EDGETEQ S-380 profiLine.

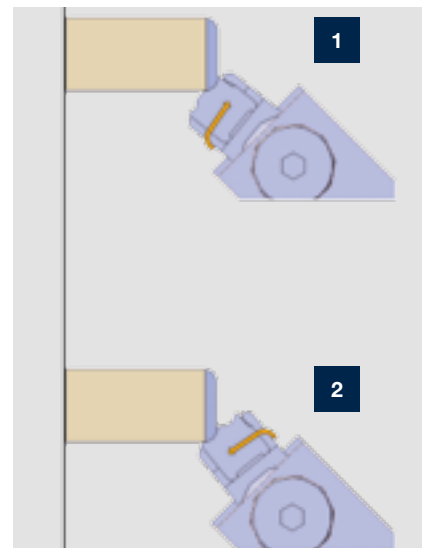

1 Profil 1

2 Profil 2

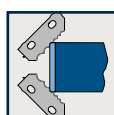

Weitere Profilösungen

Für die HOMAG profiLine Baureihen bieten wir Ihnen die passende Zusatzausrüstung, um die Bestückung entsprechend Ihrer Anforderungen zu ergänzen. Sie können z. B. mit dem Schiebeschlitten oder der Werkstückauflage

in Scherenausführung Ihr Handling vereinfachen. Bei hoher Kantenvielfalt bieten sich größere Kantenmagazine, der PUR-Vorschmelzer bzw. der Vorschmelzer für zwei Farben zur Optimierung an.



Sauger für Streifenvereinzlung

Vereinzlung von Streifen aus einem Paket.



6-fach Magazin

Automatische Zufuhr von sechs unterschiedlichen Kanten.



Vorschmelzer für zwei Farben

Bequem ohne Entleerung des Vorratsbehälters können zwei Kleberfarben im Wechsel aufgeschmolzen werden.



QA-Leimbehältervorderteil zum Einwechseln

Zum schnellen Wechsel zwischen verschiedenen Schmelzkleberarten. Leimbehältervorderteil zum Einwechseln für PUR. Teflonbeschichtet.



Variabler Tastrollendurchmesser

Erlaubt die automatische Verstellung des Tastrollendurchmessers auf unterschiedliche Einsatzfälle.



Rollende Seitentastung für FK11/FF30/FF32

Bearbeitung von empfindlichen Werkstücken.

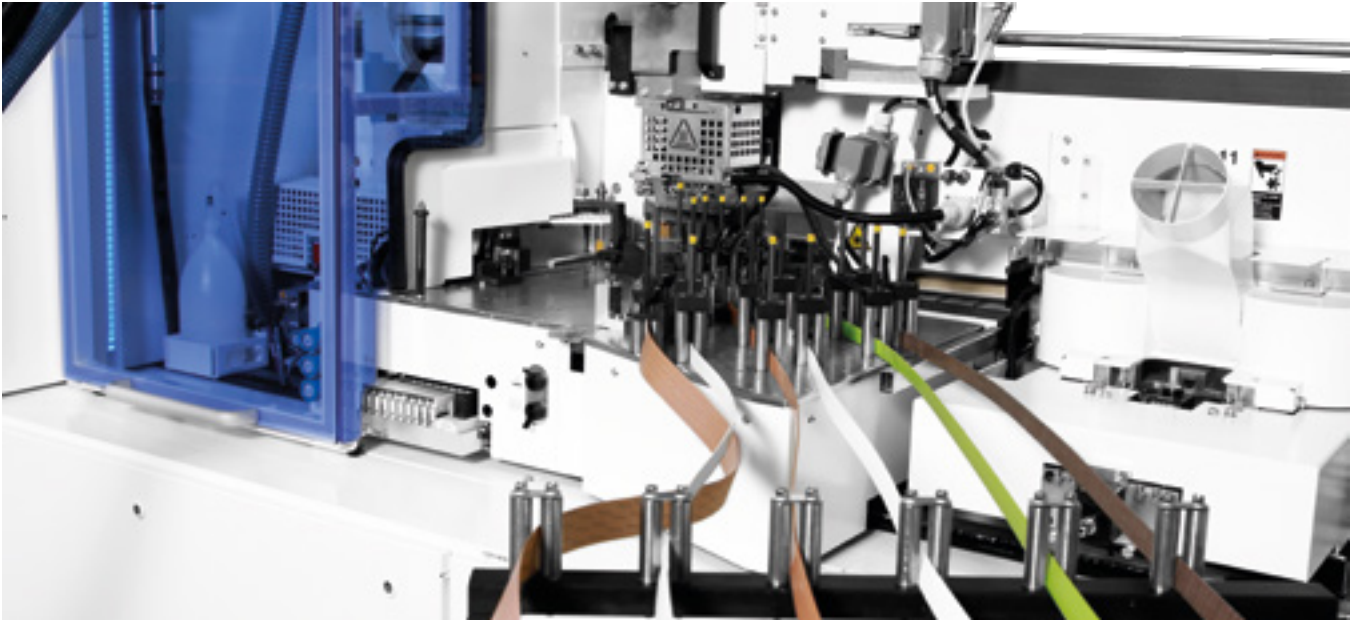

Tastelemente Nesting

Bei Einstellarbeiten kann der Vorschub gestartet werden, während der Bediener am Aggregat steht.



Automatische Verstellung der Leimfugenziehklinge

Auf Folienstärke für Werkstücke mit und ohne Schutzfolie.

Erhöhung der Kühlleistung > 40° C

Zum Schutz der Elektronik bei Umgebungstemperaturen über 40° C. Sorgt auch bei extremen Klimabedingungen für sichere, störungsfreie Produktion.

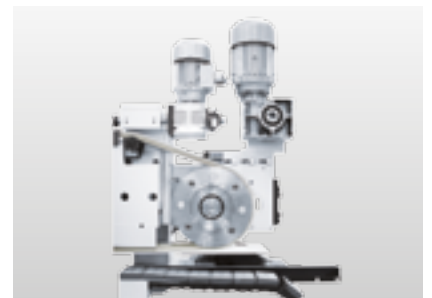

Oberdruck (motorisch angetrieben)

Zum Einspannen und zum besonders schonenden Transport von Werkstücken mit empfindlichen Oberflächen.



Enge Rollenteilung

Optimale Werkstückführung z. B. im Bereich des Formfräsaggregates für Werkstücklängen < 240 mm.





Steuern mit powerTouch

Mit dem Multitouch-Monitor im Breitbildformat steuern Sie durch direkte Berührung die Maschinenfunktionen. Das ergonomisch gestaltete Design sowie zahlreiche Hilfs- und Assistentenfunktionen vereinfachen die Bedienung wesentlich.



Einheitlich

Einheitliche Bedienelemente, Softwarebausteine und einheitliches Design kennzeichnen die powerTouch-Steuerung der HOMAG Maschinen. Damit lassen sich unterschiedliche HOMAG Maschinen auf die gleiche Weise steuern.



Ergonomisch

Intuitive, direkte Bedienung über den berührungsempfindlichen Touchscreen-Monitor.



Evolutionär

Design und Funktion sind in einer Steuerung vereint. Die zukunftsweisende powerTouch-Maschinensteuerung ist mit modernsten Bedienkonzepten von Smartphones und Tablet-PCs kombiniert.

powerTouch – die innovative Steuerung: einfach, einheitlich, ergonomisch, evolutionär

HOMAG Maschinen sind so konstruiert, dass eine einfache Bedienung und sichere Steuerung selbstverständlich sind. Unsere innovative Touchscreen-Bedienphilosophie vereint Design und Funktion in einer Steuerung. Der Full-HD

Multitouch-Monitor, die ergonomische Touchbedienung, die einfache Navigation und die einheitliche Benutzeroberfläche erhöhen die Effizienz der Bearbeitung.

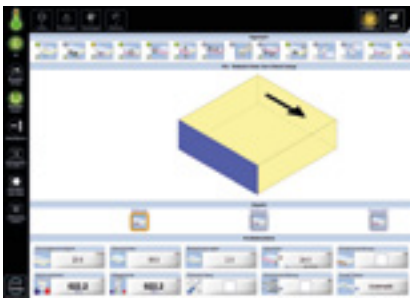

Programmieren mit woodCommander

Bedienerfreundliches Programmiersystem durch grafisch unterstützte Eingabemasken.



Support über TeleServiceNet Soft

Schnellster Service und Hilfe durch gezielte Fehleranalyse und Support über das Internet.



Auswerten mit MMR Basic

Die Software wertet die Produktivität Ihrer Maschine aus und liefert nutzungsabhängige Wartungshinweise.

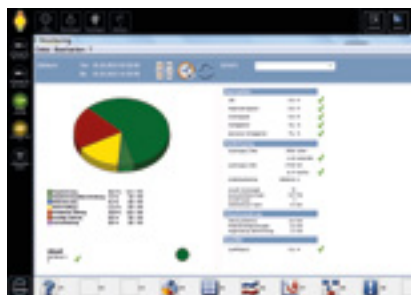

MMR Professional (Option)

Die Erweiterung von MMR Basic wertet zusätzlich Schichten aus, analysiert Fehlermeldungen und ermöglicht die Anbindung an die zentrale Datenauswertung im Büro.



Diagnosesystem woodScout (Option)

Neben Klartextfehlermeldungen stellt woodScout den Störungsort an der Maschine grafisch dar. Zusätzlich zum Expertenwissen des Systems können Sie eigene Maßnahmen zur Fehlerbehebung abspeichern.

Werkstückzuführsysteme und Rückführungen

HOMAG-Werkstückzuführsysteme führen Ihre Werkstücke automatisch und präzise der Kantenbearbeitungsmaschine zu. Sie schaffen so die Basis für eine hohe Bearbeitungsqualität und einen effizienten Bearbeitungsprozess. LOOPTEQ-Werkstückrückführungen ergänzen die

Maschinen der HOMAG profiLine Baureihen optimal. Wir bieten Ihnen Lösungen, die perfekt in Größe, Leistung und Geschwindigkeit harmonisieren – ganz gleich ob Losgröße 1, kommissionsweise oder Serienfertigung. Hard- und Software sprechen eine Sprache.



Werkstückzuführsystem WZ10

Wenn Ihre Werkstücke bereits parallel und winkelgenau auf Rohfixmaß zugeschnitten sind, empfehlen wir die Werkstückzuführung WZ10. Diese ist speziell für den Transport bereits vorformatierter Werkstücke zur flexiblen Fertigung ausgelegt.



Werkstückzuführsystem EZ14

Ein paralleler, winkelgenauer Zuschnitt ist bei dieser Werkstückzuführung nicht erforderlich. In Längs- und Querrichtung werden die Werkstücke winkelgenau manuell zugeführt.

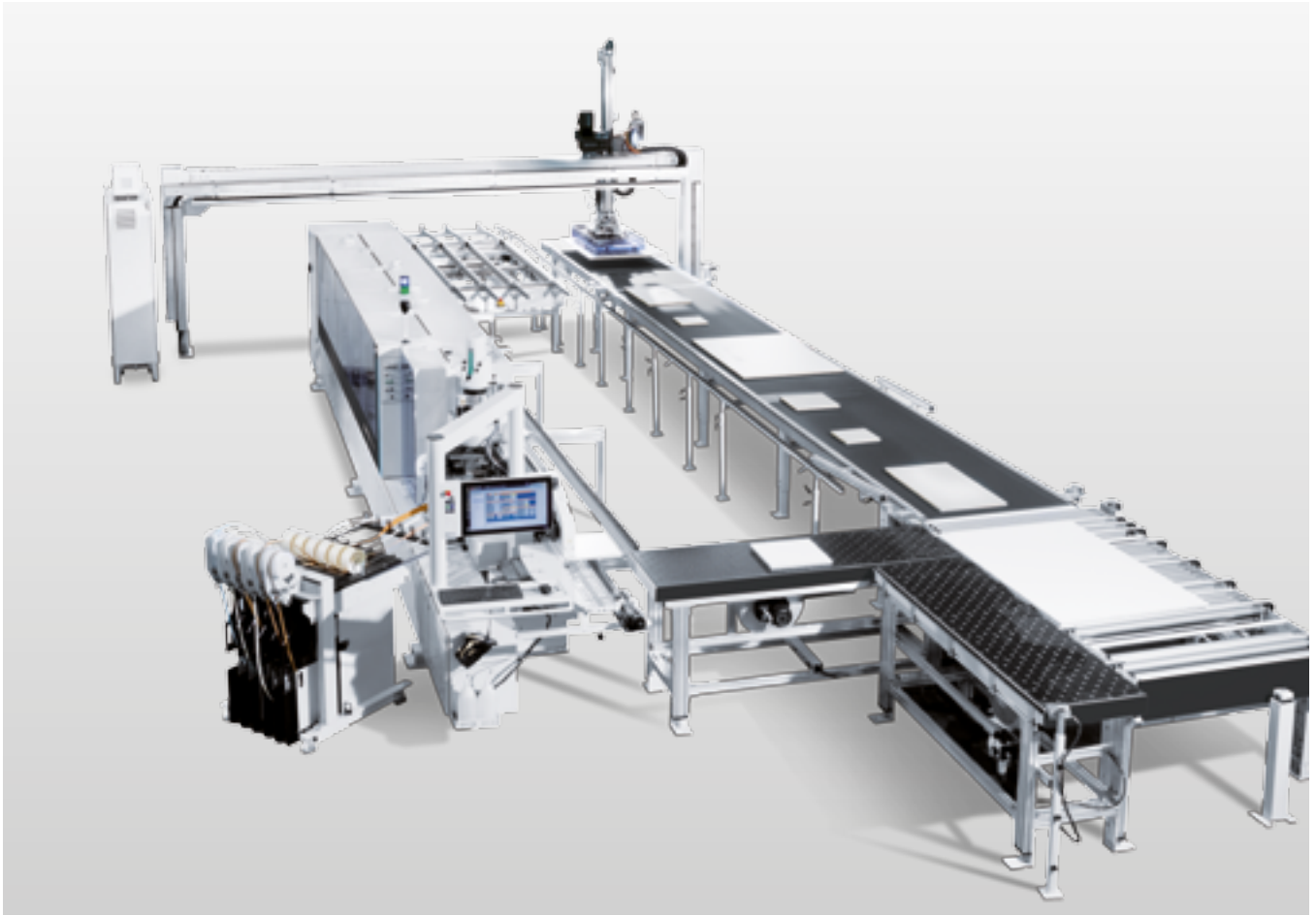

Integriertes Werkstück-Handling mit LOOPTEQ O-600

Der hohe Automatisierungsgrad macht die LOOPTEQ O-600 mit Werkstück-Handling zum echten Multitalent. Fertige Werkstücke können ausgeschleust oder gestapelt werden.

- Verketteter Materialfluss mit hoher Leistung
- Definierte Drehung für prozessorientierte Rückführung der Teile
- Schonendes Handling über Vakuum-Traverse
- Wirtschaftliche 1-Mann-Bedienung
- Personal wird von körperlicher Arbeit entlastet



LOOPTEQ O-300

Für hohe Teilevielfalt – von kleinen und leichten bis großen und schweren Werkstücken.

- Schnelle Amortisation – rechnet sich ab 15 Stunden Einsatzzeit pro Woche
- Geringe Qualitätskosten – schonendes Werkstückhandling mit Luftkissentisch
- Schulung nicht notwendig – BOOMERANG® aufstellen, anschließen, loslegen
- Flexible Personalorganisation – dank wirtschaftlicher 1-Mann-Bedienung
- Ergonomische Bedienung – Personal wird von schwerer körperlicher Arbeit entlastet



HOMAG Life Cycle Services

Optimaler Service und individuelle Beratung sind beim Kauf unserer Maschinen inbegriffen. Wir unterstützen Sie mit Service-Innovationen und Produkten, die auf Ihre Anforderungen optimal zugeschnitten sind. Mit kurzen

Reaktionszeiten und schnellen Kundenlösungen sichern wir Ihnen eine hohe Verfügbarkeit und eine wirtschaftliche Produktion – über den gesamten Lebenszyklus Ihrer Maschine hinweg.



Remote Service

- Hotline Support durch Fernservice bezüglich Steuerung, Mechanik und Verfahrenstechnik. Dadurch 85,2% weniger Vor-Ort Service-Einsätze
- Mobile Anwendungen wie z. B. ServiceBoard senken die Kosten durch schnelle Hilfe bei Störungen mit mobiler live-Videodiagnose, Online-Service-meldung, Online-Ersatzteilshop eParts



Spare Part Service

- 24h Ersatzteile identifizieren, anfragen und direkt bestellen über www.eParts.de
- Weltweit lokale Teileverfügbarkeit durch Vertriebs- und Servicegesellschaften sowie Vertriebs- und Servicepartner
- Reduktion der Stillstandzeiten durch definierte Ersatzteil- und Verschleißteil-Kits



Modernization

- Halten Sie Ihren Maschinenpark aktuell und steigern Sie Ihre Produktivität sowie Produktqualität. Damit werden Sie schon heute den Produkthanforderungen von morgen gerecht
- Wir unterstützen Sie mit Upgrades, Modernisierungen sowie individueller Beratung und Entwicklung



HOMAG Finance
– Passgenau finanzieren

- Wir bieten Ihnen maßgeschneiderte Finanzierungsangebote für Ihre Maschinen oder Anlagen. Unsere Beratung geht Hand in Hand mit der Expertise in technischen Fragen. Ihr persönlicher Ansprechpartner kümmert sich um den gesamten Ablauf
- Ihr Vorteil: Sie können schnell in neue Technologien investieren und bleiben finanziell flexibel

1.200
 Servicemitarbeiter weltweit

>90%
 weniger Vor-Ort-Einsätze durch erfolgreiche Ferndiagnosen

5.000
 Kunden in Trainings pro Jahr

>150.000
 Maschinen in 28 Sprachen elektronisch dokumentiert in eParts.



Trainings

- Durch exakt auf Ihre Bedürfnisse abgestimmte Trainings können Ihre Maschinenbediener HOMAG Maschinen optimal bedienen und warten
- Verbunden damit erhalten Sie kundenspezifische Trainingsunterlagen mit praxiserprobten Übungen

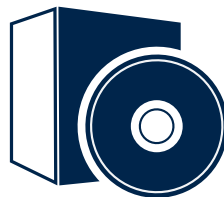

Software

- Telefonische Unterstützung und Beratung durch Software Support
- Digitalisierung Ihrer Musterteile mittels 3D-Scannen spart Zeit und Geld im Vergleich zu Neuprogrammierung
- Nachträgliche Vernetzung Ihres Maschinenparks mit intelligenten Softwarelösungen von Konstruktion bis Produktion



Field Service

- Steigerung der Maschinenverfügbarkeit und Erhöhung der Produktqualität durch zertifiziertes Service-Personal
- Regelmäßige Überprüfung durch Wartung / Inspektion sichert höchste Qualität Ihrer Produkte
- Minimierung von Stillstandzeiten bei unvorhersehbaren Störungen durch unsere hohe Technikerverfügbarkeit

Technische Daten der HOMAG profiLine Baureihen

Die HOMAG profiLine Baureihen bieten ein vielseitiges Produktprogramm zum positioniergenauen Anleimen von Kanten in bester HOMAG-Qualität. Die Maschinen sind in unterschiedlichen Maschinenlängen verfügbar,

die sich in jede Maschinenumgebung integrieren lassen. Durch die individuelle Bestückung mit einer Vielzahl von Aggregaten können Sie die Maschinen für unterschiedlichste Produktionsaufgaben einsetzen.

TECHNISCHE DATEN HOMAG PROFILINE BAUREIHEN

MASCHINENABMESSUNGEN	EDGETEQ S-380	EDGETEQ S-500
Gesamtlänge (mm)	4.770 – 7.760	6.365 – 13.365
Arbeitshöhe (mm)	950	950
ARBEITSMASSE		
Werkstückbreite (mm)		
bei Werkstückdicke 22 mm	70	min. 55
bei Werkstückdicke 60 mm	150	min. 100
Werkstückdicke (mm)	8 – 60	12 – 60
Kantendicke Rollen (mm)	0,4 – 3	0,3 – 3
Kantendicke Streifen / Leisten (mm)	0,4 – 12	0,3 – max. 20
SONSTIGES		
Vorschub regelbar (m/min)	8 – 18	16 – 20 (25, 30)
Pneumatik (bar)	6	6
Elektrik	für alle Versorgungsnetze weltweit	

EDGETEQ S-380 profiLine

TYP	1630	1640	1650	1660	1670	1680	1690	1691
Gesamtlänge (mm)	4.770	5.270	5.760	6.260	6.760	7.260	7.760	8.260

EDGETEQ S-500 profiLine

TYP	5	6	7	8	9	10	11	12
Gesamtlänge (mm)	6.365	7.365	8.365	9.365	10.365	11.365	12.365	13.365

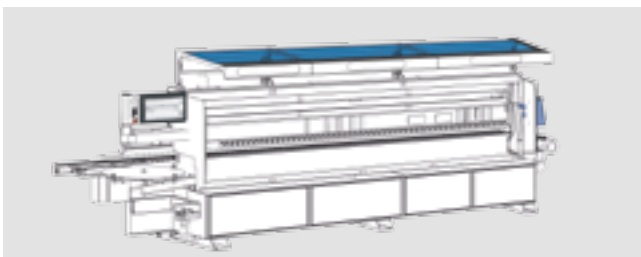

EDGETEQ S-380 profiLine

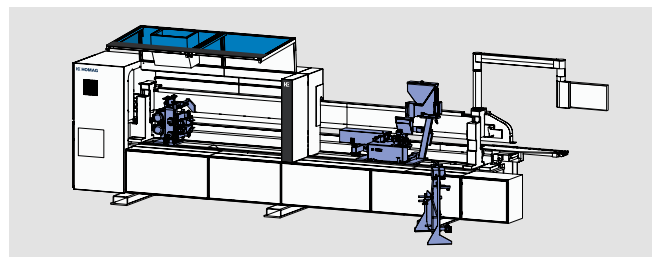

EDGETEQ S-500 profiLine



HOMAG Group AG

info@homag.com
www.homag.com



YOUR SOLUTION